

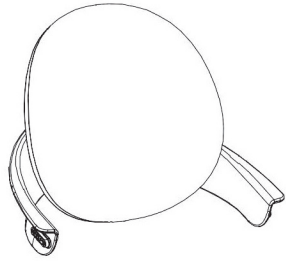

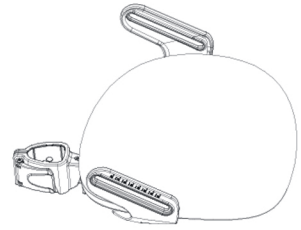

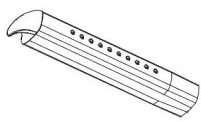

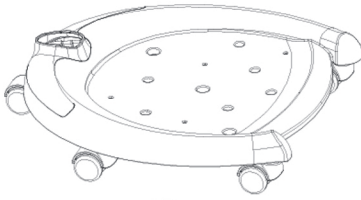

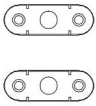

www.mealux.ru

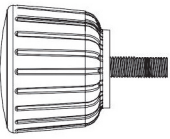
# Кресло MEALUX ZMAX-15 Plus СПИСОК ДЕТАЛЕЙ

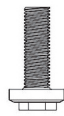
Модель Y-710

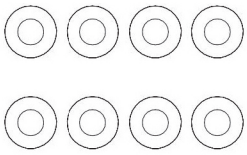
		
спинка (1 шт.)	сиденье (1 шт.) с предустановленными подлокотниками (2 шт.)	опорная труба (1 шт.)
		
основание кресла (1шт.) с предустановленными колесами (5 шт.)	винты для крепления спинки (6*10мм) (4 шт.)	пластины для регулировки спинки (2 шт.)
		
левый фиксатор (в красном пакете) (1 шт.)	правый фиксатор (в белом пакете) (1 шт.)	винт (6*10мм) (1 шт.)
		
винт для крепления опорной трубы (6*35мм) (1 шт.)	ключ M4 (1 шт.)	ключ M5 (1 шт.)
		
		шайбы * 8шт

### КОНТАКТЫ

Официальный представитель производителя:  
компания ООО «Меалюкс»  
Адрес: г. Москва, ул. Профсоюзная 3, оф. 117  
тел. 8 (916)538-80-54  
Сайт: www.mealux.ru  
E-mail: mebel@mealux.ru  
Сервисный отдел: service@mealux.ru



www.mealux.ru

# Кресло MEALUX ZMAX-15 Plus СБОРКА КРЕСЛА

Модель Y-710

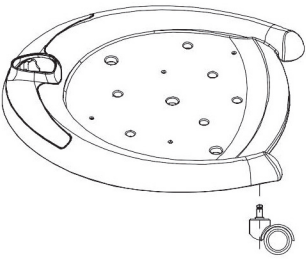
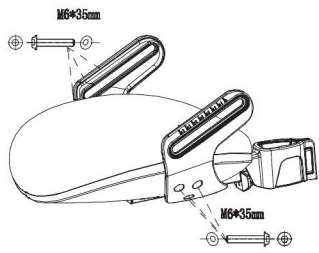
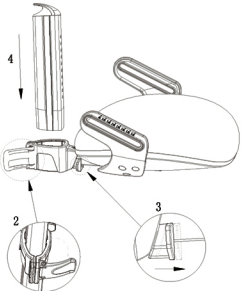
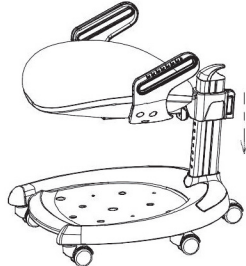
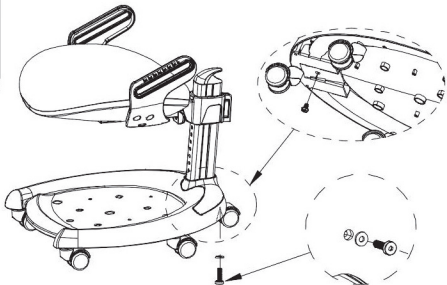
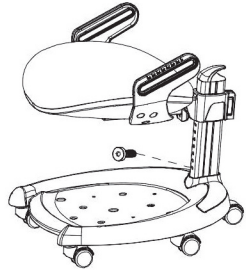
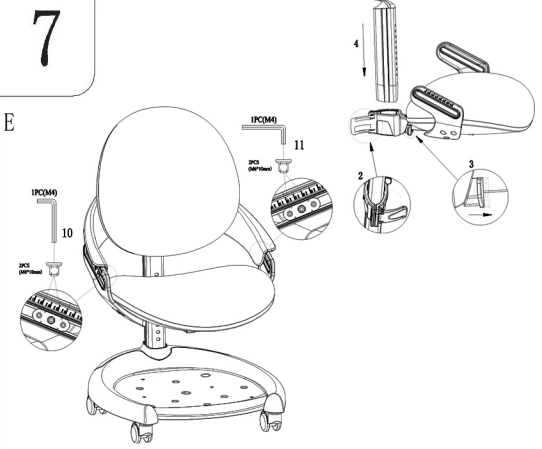
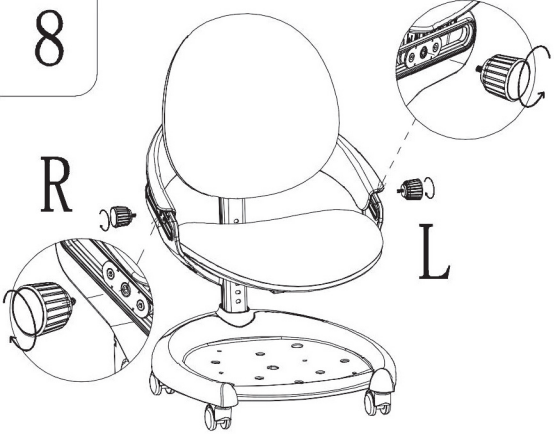
1 	2 
1. Вставьте 5 колес в основание кресла	2. Прикрепите подлокотники к сиденью с помощью винтов (6*35мм)
3 	4 
3. Откройте зажим на сиденьи, вставьте опорную трубу и закройте зажим	4. Вставьте опорную трубу в основание кресла
5 	6 
5. Зафиксируйте трубу в основании кресла винтом (6*35), шайбой и ключом M4.	6. Зафиксируйте основание опорной трубы винтом (6*10мм) и ключом M5
7 	8 
7. Прикрепите спинку к подлокотникам используя пластины и винты (6*10мм) и ключ M4	8. Вставьте фиксаторы в пластины. Убедитесь, что правый фиксатор вставлен справа, а левый - слева. Поверните левый фиксатор против часовой стрелки, а правый - за часовой стрелкой



www.mealux.ru

# Кресло MEALUX ZMAX-15 Plus РЕГУЛИРОВКА КРЕСЛА

Модель Y-710

1

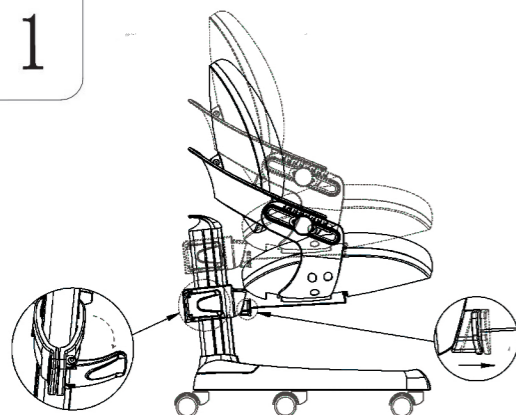

**1. Регулировка высоты сиденья:**  
Сначала откройте зажим, потом поднимите или опустите сиденье на необходимую высоту и закройте зажим

2

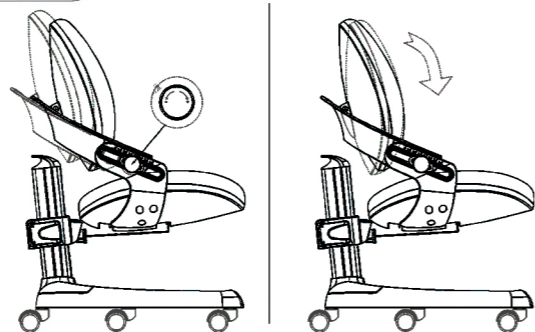

**2. Регулировка высоты спинки и глубины посадки:**  
Открутите фиксаторы, отрегулируйте спинку и закрутите фиксаторы

3

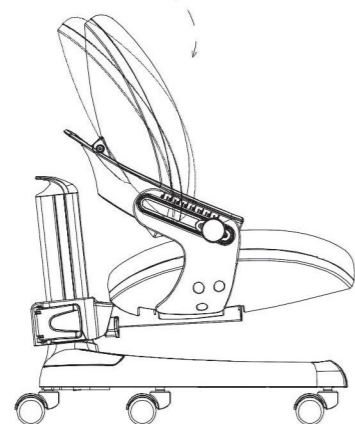

3. Во время сидения спинка кресла принимает удобное положение

4

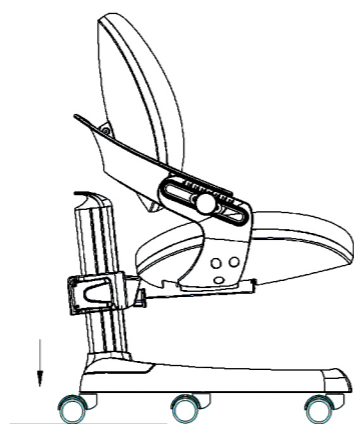

4. Когда на кресле сидят, его колеса фиксируются и кресло не двигается

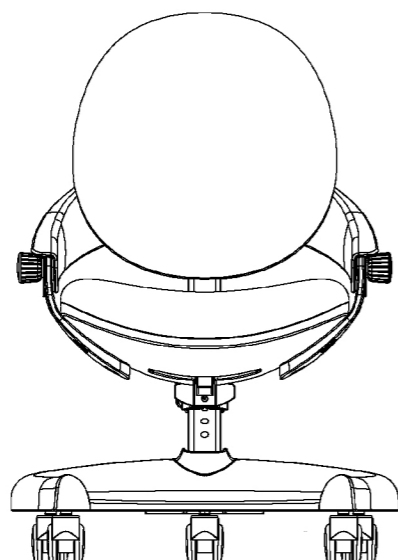

www.mealux.ru

# Кресло MEALUX ZMAX-15 Plus ПОЛЕЗНЫЕ СОВЕТЫ

Модель Y-710

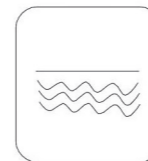

Пользуйтесь креслом только на ровной поверхности



Будьте осторожны: можно прищемить пальцы

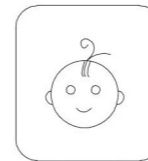

Кресло предназначено для детей в возрасте от 3-х до 16-ти лет



Не становитесь на кресло ногами  
Не садитесь на подлокотники



Собирать кресло должен только взрослый

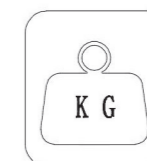

На кресле может сидеть только один человек

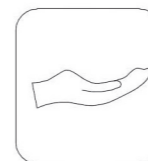

Не открывайте зажим очень часто



Избегайте контакта кресла с огнем и острыми предметами

\*

## ПРАВИЛЬНАЯ ПОСАДКА

\*

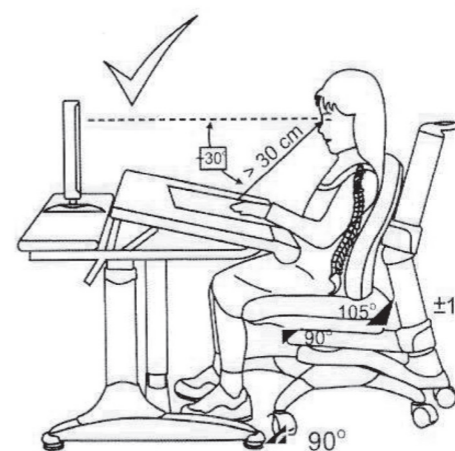

- ① Бедра параллельны полу.
- ② Бедра и голени под углом 90 град.
- ③ Спинка поддерживает поясницу.

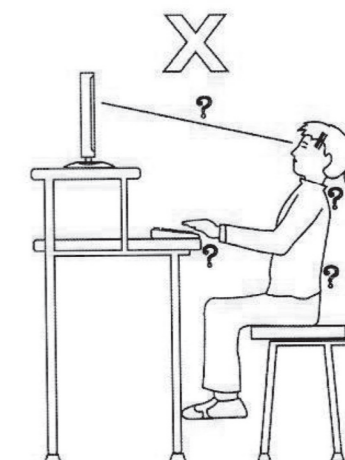

- ④ Руки параллельны столешнице.
- ⑤ Расстояние от глаз до столешницы 30 см.